



RFDEL-71B-SL

- EN Universal dimmer (flush mounted)
- CZ Univerzální stmívač (vestavný)



iNELS
RF Control

02-00/2022 Rev.0

WARNING / UPOZORNĚNÍ



Newly produced drivers work in the RFIO² data protocol mode.

These drivers are loaded in the actuators in a different way than before. Among other things, it eliminates the risk of inadvertently loading another randomly occurring controller within range. Drivers can still be switched to so-called compatibility mode, and loaded in a simpler (older way).

The mode in which the controllers are working is changed and indicated after 8-second pressing of the 'Prog' button. The LED diode under the pushbutton is on when the button is kept pressed; after 8 seconds it indicates the chosen mode by different flashing intervals. The mode changes to the inverse mode after each pressing of the button.

RFIO² mode

= Double flash (flash, flash, gap, flash, flash)

Compatibility mode

= Flash fast (flash, flash, flash, flash, flash)

Update the controller actuators in RFIO² mode

If the controller is used in RFIO² mode, then to update the controller actuators, it is necessary to switch not only the actuator to the update mode (according to the instructions for the actuator), but also the controller in the following way:

- Press the programming button on the controller, converter for more than 1 second and release it.
- The LED diode starts flashing in second intervals. Leave the LED flashing
- activate the programming mode on the actuator by pressing the programming button for more than 1 second. The actuator is also put into the programming mode.
- The desired function can be selected by the respective number of pressing of the control pushbuttons or inputs (of the converter).
- The programming modes on the controller and actuator can be closed by pressing the programming button for less than 1 second. The LEDs stop flashing.



Nově vyrobené ovladače pracují v režimu datového protokolu RFIO².

Tyto ovladače se do aktorů zaučují odlišným způsobem než dříve. Bylo tím mimo jiné eliminováno riziko nechtěného zaučení jiného nahodile se vyskytujícího ovladače v dosahu. Ovladače je i nadále možno přepnout do režimu takzvané kompatibility, a zaučovat jednodušším (starším způsobem).

Režim, ve kterém se ovladače nachází je změněn a indikován po 8-mi vteřinovém stisku tlačítka prog. Led dioda pod tlačítkem po dobu stisku svítí, po uplynutí 8-mi vteřin indikuje zvolený režim odlišnými intervaly blikání. Režim se změně při každém takovém stisku tlačítka na opačný.

Režim RFIO²

= Dvojblik (blik, blik, mezera, blik, blik)

Režim Kompatibility

= Rychlé blikání (blik, blik, blik, blik, blik)

Zaučování ovladačů do aktorů v režimu RFIO²

Pokud je ovladač používán v režimu RFIO², pak pro zaučování ovladače do aktorů je nutno do zaučovacího režimu přepnout nejen aktor (dle návodu k aktorovi), ale také ovladač a to následujícím způsobem:

- na ovladači, převodníku stiskneme tlačítko prog. Na dobu delší než 1 vteřina a následně uvolníme.
- led dioda se rozblíká ve vteřinovém intervalu, necháme blikat.
- aktivujeme programovací režim na aktorovi a to stiskem prog. tlačítka na dobu delší než 1 vteřina. Aktor se uvede také do programovacího režimu.
- počtem stisků ovládacích tlačítek nebo vstupů (převodníku) zvolíme požadovanou funkci.
- programovací režimy na ovladači i aktorovi ukončíme stiskem prog. tlačítka na dobu kratší než jedna vteřina. Led přestanou blikat.

Use a suitable tool (paper clip, screwdriver) to push on the control pin. The batteries are raised and the programming button is released.

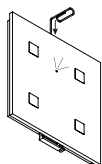

Vhodným nástrojem (kancelářská sponka, šroubovák) zatlačíme na ovládací trn. Povyšnou se baterie a uvolní se chod programovacího tlačítka.

After removing the control flaps, the programming button is accessible.

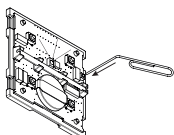

Po sundání ovládacích klapek je přístupné programovací tlačítko.

The programming button is operated with a suitable thin tool.

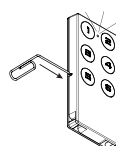

Vhodným tenkým nástrojem se ovládá programovací tlačítko.

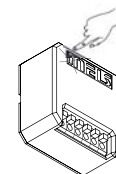

Characteristics / Charakteristika

- The universal built-in dimmer is used to regulate light sources:
 - R - classic lamps.
 - L - halogen lamps with wound transformer.
 - C - halogen lamps with electronic transformer.
 - ESL - dimmable energy-efficient fluorescent lamps.
 - LED - LED light sources (230V).
- They can be combined with detectors, controllers, iNELS RF Control or system components.
- The BOX design lets you mount it right in an installation box, a ceiling or light cover.
- 7 light functions – smooth starting up or running out with time setting 2 sec to 30 min + additional function SWITCH OFF
- Setting of minimum brightness eliminates blinking of LED and ESL light sources
- Universal dimmer may be controlled by up to 25 channels
- Control input "S" for connection of the existing wired pushbutton
- Programming pushbutton on the element can also be used as manual control of the output
- For the elements marked as iNELS RF Control² (RFIO²), it is possible to set the function. For components labelled as iNELS RF Control² (RFIO²), it is possible to set the repeater function via the RFAF/USB service device.
- Range up to 200 m (in open space), if the signal is insufficient between the controller and unit, use the signal repeater RFRP-20 or protocol component RFIO² that support this feature.
- Communication frequency with bidirectional protocol iNELS RF Control² (RFIO²).

- Univerzální vestavný stmívač slouží k regulaci světelných zdrojů:
 - R - klasické žárovky.
 - L - halogenové žárovky s vinutým transformátorem.
 - C - halogenové žárovky s elektronickým transformátorem.
 - ESL - stmívatelné úsporné zářivky.
 - LED - LED světelné zdroje (230V).
- Lze je kombinovat s Detektory, Ovladači nebo Systémovými prvky iNELS RF Control.
- Provedení BOX nabízí montáž přímo do instalační krabice, podhledu nebo krytu svítidla.
- 7 světelných funkcí - plynulý náběh nebo doběh s časovým nastavením 2s-30 min. + doplňková funkce SWITCH OFF
- Nastavení min. jasu eliminujete blikání LED a ESL světelných zdrojů.
- Univerzální stmívač může být ovládán až 25 kanály
- Ovládací vstup "S" pro připojení stávajícího drátového tlačítka
- Programovací tlačítko na prvku slouží také jako manuální ovládání výstupu.
- U prvků označených jako iNELS RF Control² (RFIO²) je možné nastavit funkci opakovače (repeater) prostřednictvím servisního zařízení RFAF/USB.
- Dosah až 200m (na volném prostranství), v případě nedostatečného signálu mezi ovladačem a prvkem použijte opakovač signálu RFRP-20 nebo prvky s protokolem RFIO², které tuto funkci podporují.
- Komunikační frekvence s obousměrným protokolem iNELS RF Control² (RFIO²).



RFDEL-71B-SL

EN Universal dimmer (flush mounted)
 CZ Univerzální stmívač (vestavný)



iNELS
 RF Control

02-00/2022 Rev.0

Assembly / Montáž

mounting in an installation box (even under the existing button / switch)
 montáž do instalační krabice (i pod stávající tlačítko / vypínač)



mounting into a light cover
 montáž do krytu svítidla



ceiling mounted
 montáž do podhledu



Connection / Zapojení

Screwless terminals / Bezšroubové svorky

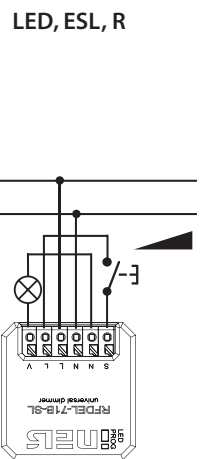
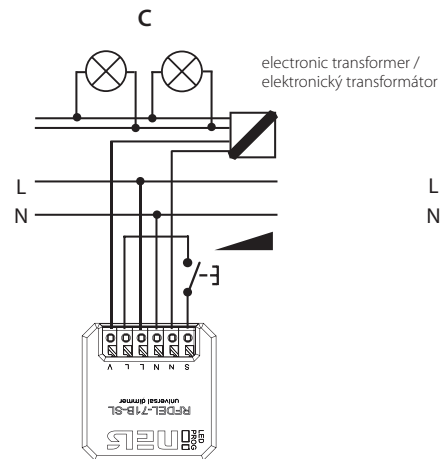
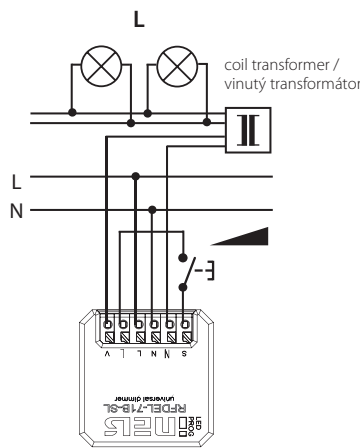
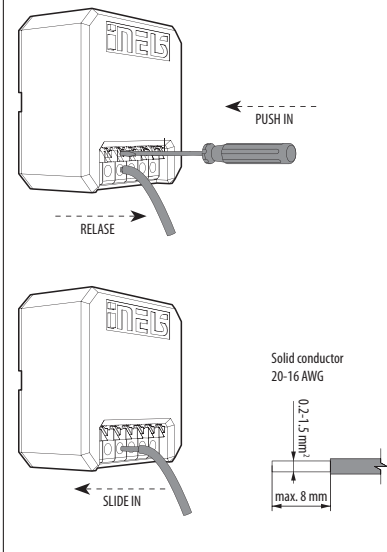

Radio frequency signal penetration through various construction materials / Prostup radiofrekvenčních signálů různými stavebními materiály

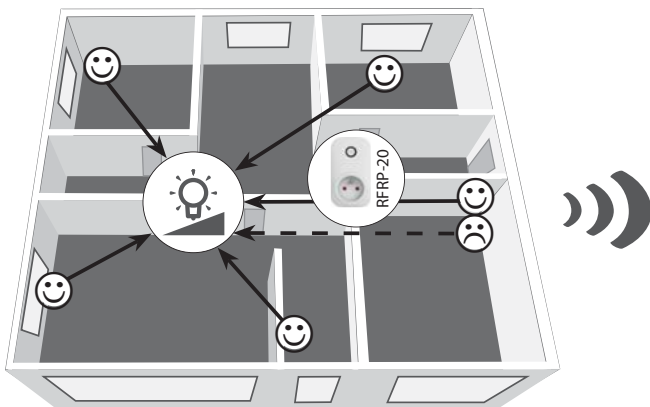

60 - 90 %	80 - 95 %	20 - 60 %	0 - 10 %	80 - 90 %
brick walls	wooden structures with plaster boards	reinforced concrete	metal partitions	common glass
cihlové zdi	dřevěné konstrukce se sádrokart. deskami	vyztužený beton	kovové přepážky	běžné sklo

For more information, see "Installation manual iNELS RF Control":
<http://www.elkoep.com/catalogs-and-brochures>

Podrobnější informace naleznete v Instalačním manuálu iNELS RF Control:
<https://www.elkoep.cz/katalogy>



RFDEL-71B-SL

- EN Universal dimmer (flush mounted)
- CZ Univerzální stmívač (vestavný)



iNELS

RF Control

02-00/2022 Rev.0

Indication, manual control / Indikace, manuální ovládání

Programming button, status indication and output control

Programovací tlačítko, indikace stavu a ovládání výstupu

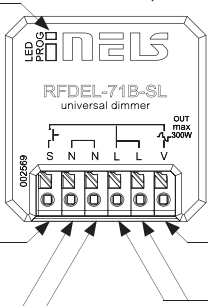

Terminals for external buttons
Svorka pro externí tlačítka

Neutral conductor
Nulový vodič

Dimmer output
Výstup stmívače

Phase conductor
Fázový vodič

- LED STATUS - indication of the device status.
- Manual control is performed by pressing the PROG button for less than 1s.
- Programming is performed by pressing the PROG button for more than 1s.

In the programming and operating mode, the LED on the component lights up at the same time each time the button is pressed - this indicates the incoming command.

- LED PROG - indikace stavu přístroje.
- Manuální ovládání se provádí stiskem tlačítka PROG < 1s.
- Programování se provádí stiskem tlačítka PROG > 1s.

V programovacím a mazacím režimu při každém stisku tlačítka ovladače současně dlouze zsvítí LED na prvku - indikuje tím příjem povelu.

type of source / typ zdroje	symbol / symbol	description / popis
		žárovka, halogenová žárovka
R, C resistive / capacitive odporová / kapacitní		ordinary light bulb, halogen lamp / electronic transformer for low-voltage halogen lamps elektronický transformátor pro nízkovoltové halogenové žárovky
L inductive / induktivní		coiled transformer for low-voltage halogen lamps / vinutý transformátor pro nízkovoltové halogenové žárovky

Compatibility / Kompatibilita

The device can be combined with all system components, controls and devices of iNELS RF Control and iNELS RF Control².

The detector can be assigned an iNELS RF Control² (RFIO²) communication protocol.

Prvek lze kombinovat se všemi systémovými prvky, ovladači a prvky systému iNELS RF Control a iNELS RF Control².

K prvku lze přiřadit i detektory označených komunikačním protokolem iNELS RF Control² (RFIO²).

Programming with RF control units / Programování systémovými prvky

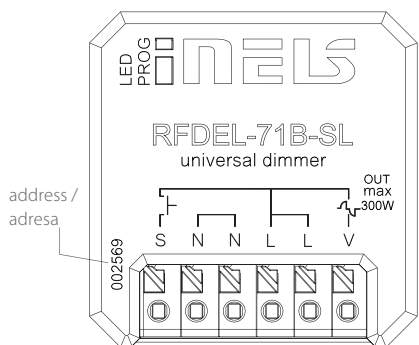

The address listed on the front of the actuator is used for programming and controlling actuators by RF control units.

Pro programování a ovládání prvku RFDEL-71B-SL systémovými prvky slouží adresa, uvedená na přední straně prvku.

SETUP mode (load type selection and minimum brightness setting) / Režim SETUP (volba typu zátěže a nastavení minimálního jasu)

Load type setting and minimum brightness setting / Nastavení typu zátěže a minimálního jasu

Switching over to the SETUP mode can be carried out by quick fourfold click on the programming pushbutton.
(4x PROG < 1s)

The choice of the load type is the first function of the SETUP mode. In this mode the output brightness changes automatically between 0% and 100% and the LED on the instrument indicates the actually chosen load type:

- R, C mode – fourfold flash
- L mode – double flash

The mode can be changed to the inverse mode by pressing the pushbutton on any controller that is already learned.

Setting of minimum brightness is the other function of the SETUP mode. This function can be chosen by short pressing the PROG pushbutton. This mode is indicated by the same blinking mode as the learning mode (LED blinking 1x per second). Minimum brightness can be set using any already learned controller. Another short pressing the PROG pushbutton closes the SETUP mode and the preset type of the load and minimum brightness are saved into memory.

Přepnutí do režimu SETUP se provádí rychlým čtyřklikem na programovací tlačítko.
(4x PROG < 1s)

První funkce režimu SETUP je volba typu zátěže. V tomto režimu se výstupní jas automaticky mění mezi 0% a 100% a LED na přístroji indikuje aktuální zvolený typ zátěže:

- režim R, C - čtyřblik
- režim L - dvojblik

Změnu režimu na opačný provedeme stiskem tlačítka na kterémkoli ovladači, který je již zaučený

Druhá funkce režimu SETUP je nastavení minimálního jasu. Do této funkce se přepneme krátkým stiskem tlačítka PROG. Tento režim je indikován stejným režimem blikání jako zaučovací režim (1x bliknutí LED za vteřinu). Minimální jas nastavíme pomocí kteréhokoli předem zaučeného ovladače. Dalším krátkým stiskem tlačítka PROG režim SETUP ukončíme a nastavený typ zátěže a minimální jas se uloží do paměti.



RFDEL-71B-SL

EN Universal dimmer (flush mounted)
CZ Univerzální stmívač (vestavný)



INEL

RF Control

02-00/2022 Rev.0

Functions and programming with RF transmitters / Funkce a programování RF ovladači

Light scene function 1 / Funkce světelná scéna 1

Description of light scene 1 / Popis funkce světelná scéna 1

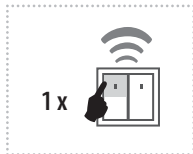

- a) By pressing the programmed button for less than 0.5s, the light illuminates; it goes out by pressing again.
 - b) By pressing the programmed button for more than 0.5s, fluid brightness regulation will occur. After releasing the button, the brightness level is saved in the memory, and pressing the button shortly later will switch the light on/off to this intensity.
 - c) It is possible to readjust the change in intensity at any time by a long press of the programmed button.
- The actuator remembers the adjusted value even after disconnecting from the power supply.

- a) Stiskem naprogramovaného tlačítka kratším než 0.5s se rozsvítí svítidlo, dalším stiskem zhasne.
 - b) Stiskem naprogramovaného tlačítka delším než 0.5s dochází k plynulé regulaci jasu. Po uvolnění tlačítka je intenzita jasu uložena do paměti a další krátké stisky rozsvěčují / zhasínají svítidlo na tuto intenzitu.
 - c) Změnu intenzity je možné kdykoliv přenastavit delším stiskem naprogramovaného tlačítka.
- Prvek si pamatuje nastavenou intenzitu jasu i po vypnutí napájení.

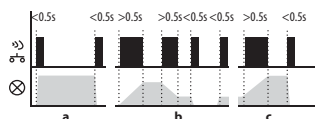

Programming / Programování

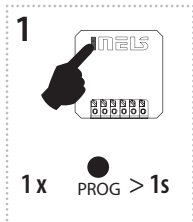

Press of programming button on actuator RFDEL-71B-SL for 1 second will activate actuator RFDEL-71B-SL into programming mode. LED is flashing in 1s interval.

Stiskem tlačítka Prog na prvku RFDEL-71B-SL na dobu 1 vteřiny se uvede prvek do programovacího režimu. LED bliká v intervalu 1 vteřiny.

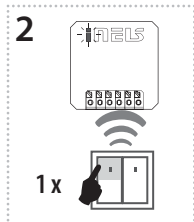

A press of your selected button on the RF transmitter assigns the function light scene 1.

Stisk Vámi zvoleného tlačítka na RF ovladači přiřadí funkci světelná scéna 1.

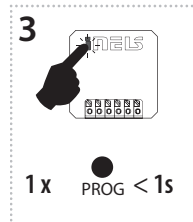

Press of programming button on actuator RFDEL-71B-SL shorter than 1 second will finish programming mode. The LED lights up according to the pre-set memory function.

Stiskem tlačítka Prog na prvku RFDEL-71B-SL na dobu kratší než 1 vteřina se programovací režim ukončí. LED zasvítí dle nastavené paměťové funkce.

Light scene function 2 / Funkce světelná scéna 2

Description of light scene 2 / Popis funkce světelná scéna 2

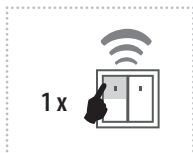

- a) By pressing the programmed button for less than 3s, the light illuminates; it goes out by pressing again.
 - b) In order to limit undesirable control of brightness, fluid brightness control occurs only by pressing a programmed button for over 3s. After releasing the button, the brightness level is saved in the memory, and pressing the button shortly later will switch the light on / off to this intensity.
 - c) It is possible to readjust the change in intensity at any time by pressing the programmed button for over 3s.
- The actuator remembers the adjusted value even after disconnecting from the power supply.

- a) Stiskem naprogramovaného tlačítka kratším než 3s se rozsvítí svítidlo, dalším stiskem zhasne.
 - b) Z důvodu zamezení nežádoucí regulace jasu dochází k plynulé regulaci jasu až stiskem naprogramovaného tlačítka delším než 3s. Po uvolnění tlačítka je intenzita jasu uložena do paměti a další krátké stisky rozsvěčují / zhasínají svítidlo na tuto intenzitu.
 - c) Změnu intenzity je možné kdykoliv přenastavit stiskem naprogramovaného tlačítka delším než 3s.
- Prvek si pamatuje nastavenou intenzitu jasu i po vypnutí napájení.

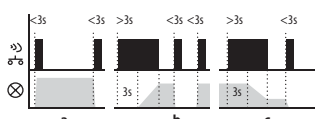

Programming / Programování

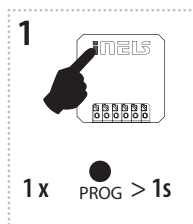

Press of programming button on actuator RFDEL-71B-SL for 1 second will activate actuator RFDEL-71B-SL into programming mode. LED is flashing in 1s interval.

Stiskem tlačítka Prog na prvku RFDEL-71B-SL na dobu 1 vteřiny se uvede prvek do programovacího režimu. LED bliká v intervalu 1 vteřiny.

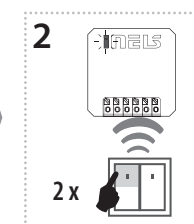

Two presses of your selected button on the RF transmitter assigns the function light scene 2 (must be a lapse of 1s between individual presses).

Dva stisky Vámi zvoleného tlačítka na RF ovladači přiřadí funkci světelná scéna 2 (mezi jednotlivými stisky musí být prodleva 1s).

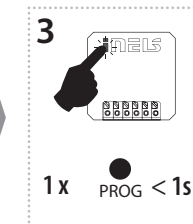

Press of programming button on actuator RFDEL-71B-SL shorter than 1 second will finish programming mode. The LED lights up according to the pre-set memory function.

Stiskem programovacího tlačítka na prvku RFDEL-71B-SL na dobu kratší než 1 vteřina se ukončí programovací režim. LED zasvítí dle nastavené paměťové funkce.



RFDEL-71B-SL

EN Universal dimmer (flush mounted)
CZ Univerzální stmívač (vestavný)



INEL

RF Control

02-00/2022 Rev.0

Light scene function 3 / Funkce světelná scéna 3

Description of light scene 3 / Popis funkce světelná scéna 3

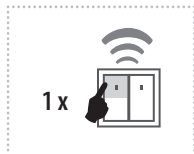

- a) By pressing the programmed button for less than 0.5s, the light fluidly illuminates for a period of 3s (at 100% brightness). By pressing the button shortly again, the light will continuously switch off for 3 seconds.
 - b) By pressing the programmed button for more than 0.5s, fluid brightness regulation will occur. After releasing the button, the brightness level is saved in the memory, and pressing the button shortly later will switch the light on/off to this intensity.
 - c) It is possible to readjust the change in intensity at any time by a long press of the programmed button.
- The actuator remembers the adjusted value even after disconnecting from the power supply.

- a) Stiskem naprogramovaného tlačítka kratším než 0.5s se svítidlo plynule rozsvěcuje po dobu 3 s (při 100% jasu). Dalším krátkým stiskem svítidlo plynule zhasíná po dobu 3 s.
 - b) Stiskem naprogramovaného tlačítka delším než 0.5s dochází k plynulé regulaci jasu. Po uvolnění tlačítka je intenzita jasu uložena do paměti a další krátké stisky rozsvěčují / zhasínají svítidlo na tuto intenzitu.
 - c) Změnu intenzity je možné kdykoliv nastavit delším stiskem naprogramovaného tlačítka.
- Prvek si pamatuje nastavenou intenzitu jasu i po vypnutí napájení.

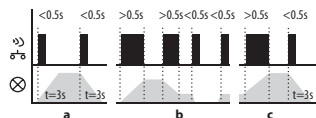

Programming / Programování

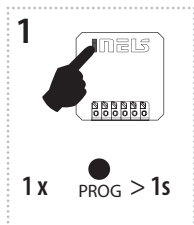

Press of programming button on actuator RFDEL-71B-SL for 1 second will activate actuator RFDEL-71B-SL into programming mode. LED is flashing in 1s interval.

Stiskem tlačítka Prog na prvku RFDEL-71B-SL na dobu 1 vteřiny se uvede prvek do programovacího režimu. LED bliká v intervalu 1 vteřiny.

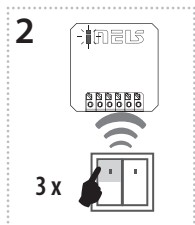

Three presses of your selected button on the RF transmitter assigns the function light scene 3 (must be a lapse of 1s between individual presses).

Tři stisky Vámi zvoleného tlačítka na RF ovladači přiřadí funkci světelná scéna 3 (mezi jednotlivými stisky musí být prodleva 1s).

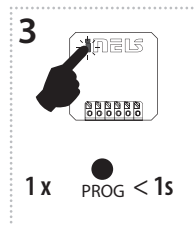

Press of programming button on actuator RFDEL-71B-SL shorter than 1 second will finish programming mode. The LED lights up according to the pre-set memory function.

Stiskem programovacího tlačítka na prvku RFDEL-71B-SL na dobu kratší než 1 vteřina se ukončí programovací režim. LED zasvítí dle nastavené paměťové funkce.

Light scene function 4 / Funkce světelná scéna 4

Description of light scene 4 / Popis funkce světelná scéna 4

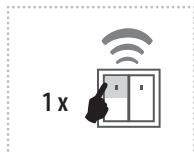

- a) By pressing the programmed button for less than 0.5s, the light illuminates. By pressing the button shortly again, the light will continuously switch off for 3 seconds (at 100% brightness).
 - b) By pressing the programmed button for more than 0.5s, fluid brightness regulation will occur. After releasing the button, the brightness level is saved in the memory, and pressing the button shortly later will switch the light on/off to this intensity.
 - c) It is possible to readjust the change in intensity at any time by a long press of the programmed button.
- The actuator remembers the adjusted value even after disconnecting from the power supply.

- a) Stiskem naprogramovaného tlačítka kratším než 0.5s se svítidlo rozsvítí. Dalším krátkým stiskem svítidlo plynule zhasíná po dobu 3s (při 100% jasu).
 - b) Stiskem naprogramovaného tlačítka delším než 0.5s dochází k plynulé regulaci jasu. Po uvolnění tlačítka je intenzita jasu uložena do paměti a další krátké stisky rozsvěčují / zhasínají svítidlo na tuto intenzitu.
 - c) Změnu intenzity je možné kdykoliv nastavit delším stiskem naprogramovaného tlačítka.
- Prvek si pamatuje nastavenou intenzitu jasu i po vypnutí napájení.

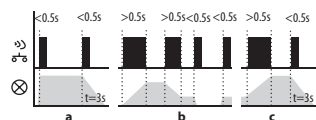

Programming / Programování

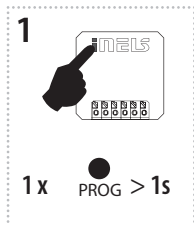

Press of programming button on actuator RFDEL-71B-SL for 1 second will activate actuator RFDEL-71B-SL into programming mode. LED is flashing in 1s interval.

Stiskem tlačítka Prog na prvku RFDEL-71B-SL na dobu 1 vteřiny se uvede prvek do programovacího režimu. LED bliká v intervalu 1 vteřiny.

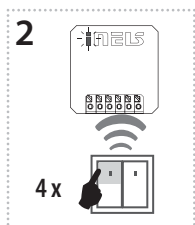

Four presses of your selected button on the RF transmitter assigns the function light scene 4 (must be a lapse of 1s between individual presses).

Čtyři stisky Vámi zvoleného tlačítka na RF ovladači přiřadí funkci světelná scéna 4 (mezi jednotlivými stisky musí být prodleva 1s).

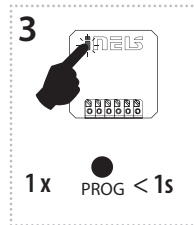

Press of programming button on actuator RFDEL-71B-SL shorter than 1 second will finish programming mode. The LED lights up according to the pre-set memory function.

Stiskem programovacího tlačítka na prvku RFDEL-71B-SL na dobu kratší než 1 vteřina se ukončí programovací režim. LED zasvítí dle nastavené paměťové funkce.

Function sunrise / Funkce východ slunce

Description of sunrise function / Popis funkce východ slunce

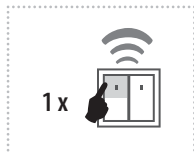

After pressing the programmed button, the light begins to illuminate in the programmed time interval in a range of 2 seconds to 30 minutes.

Po stisku naprogramovaného tlačítka se osvětlení začne rozsvěcovat na naprogramovaný časový interval v rozmezí 2 vteřin až 30 minut.

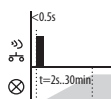



RFDEL-71B-SL

EN Universal dimmer (flush mounted)
CZ Univerzální stmívač (vestavný)



INEL

RF Control

02-00/2022 Rev.0

Programming / Programování

1

1 x PROG > 1s

Press of programming button on actuator RFDEL-71B-SL for 1 second will activate actuator RFDEL-71B-SL into programming mode. LED is flashing in 1s interval.

Stiskem tlačítka Prog na prvku RFDEL-71B-SL se prvek uvede do programovacího režimu. LED problikává ve vteřinových intervalech.

2

5 x

Assignment of the sunrise function is performed by five presses of the selected button on the RF transmitter (must be a lapse of 1s between individual presses).

Požadované přiřazení funkce východ slunce se provede 5-ti stisky zvoleného tlačítka na RF ovladači (mezi jednotlivými stisky musí být prodleva 1s).

3

1 x PROG > 5s

Press of programming button longer than 5 seconds, will activate actuator into timing mode. LED flashes 2x in each 1s interval. After releasing the button, the time of the sunrise function begins to count down (period of complete illumination of the light).

Stisk programovacího tlačítka delší než 5 vteřin uvede prvek do časovacího režimu. LED 2x problikne ve vteřinových intervalech. Po uvolnění tlačítka se začne načítat čas funkce východ slunce (doba úplného rozsvícení svítidla).

4

1 x

After the desired time has elapsed, the timing mode ends by pressing the button on the RF transmitter, to which the sunrise function is assigned. This stores the set time interval into the actuator memory.

Po odčasnování požadovaného času se časovací režim ukončí stiskem tlačítka na RF ovladači, ke kterému je přiřazena funkce východ slunce. Tím se nastavený časový interval uloží do paměti prvku.

t = 2s ... 30min.

5

1 x PROG < 1s

Press of programming button on actuator RFDEL-71B-SL shorter than 1 second will finish programming mode. The LED lights up according to the preset memory function.

Programování ukončí stisk programovacího tlačítka na prvku RFDEL-71B-SL, kratší než 1 vteřina. LED zasvítí dle nastavené paměťové funkce.

Function sunset / Funkce západ slunce

Description of sunset function / Popis funkce západ slunce

1 x

After pressing the programmed button, the light begins to dim in the programmed time interval in a range of 2 seconds to 30 minutes.

Po stisku naprogramovaného tlačítka osvětlení začne zhasínat na naprogramovaný časový interval v rozmezí 2 vteřin až 30 minut.

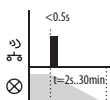

Programming / Programování

1

1 x PROG > 1s

Press of programming button on actuator RFDEL-71B-SL for 1 second will activate actuator RFDEL-71B-SL into programming mode. LED is flashing in 1s interval.

Stiskem tlačítka Prog na prvku RFDEL-71B-SL se prvek uvede do programovacího režimu. LED problikává ve vteřinových intervalech.

2

6 x

Assignment of the sunset function is performed by six presses of the selected button on the RF transmitter (must be a lapse of 1s between individual presses).

Požadované přiřazení funkce západ slunce se provede 6-ti stisky zvoleného tlačítka na RF ovladači (mezi jednotlivými stisky musí být prodleva 1s).

3

1 x PROG > 5s

Press of programming button longer than 5 seconds, will activate actuator into timing mode. LED flashes 2x in each 1s interval. After releasing the button, the time of the sunset function begins to count down (period of complete dimming of the light).

Stisk programovacího tlačítka delší než 5 vteřin uvede prvek do časovacího režimu. LED 2x problikne ve vteřinových intervalech. Po uvolnění tlačítka se začne načítat čas funkce západ slunce (doba úplného zhasnutí svítidla).

4

1 x

After the desired time has elapsed, the timing mode ends by pressing the button on the RF transmitter, to which the sunset function is assigned. This stores the set time interval into the actuator memory.

Po odčasnování požadovaného času se časovací režim ukončí stiskem tlačítka na RF ovladači, ke kterému je přiřazena funkce západ slunce. Tím se nastavený časový interval uloží do paměti prvku.

t = 2s ... 30min.

5

1 x PROG < 1s

Press of programming button on actuator RFDEL-71B-SL shorter than 1 second will finish programming mode. The LED lights up according to the preset memory function.

Programování ukončí stisk programovacího tlačítka na prvku RFDEL-71B-SL, kratší než 1 vteřina. LED zasvítí dle nastavené paměťové funkce.



RFDEL-71B-SL

EN Universal dimmer (flush mounted)
CZ Univerzální stmívač (vestavný)



INEL

RF Control

02-00/2022 Rev.0

Function ON/OFF / Funkce ON/OFF

Description of ON/OFF / Popis funkce ON/OFF

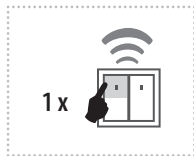

If the light is switched off, pressing the programmed button will switch it on. If the light is switched on, pressing the programmed button will switch it off.

Pokud je osvětlení vypnuto, stiskem naprogramovaného tlačítka se zapne. Pokud je osvětlení zapnuto, stiskem naprogramovaného tlačítka se vypne.

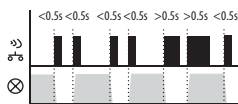

Programming / Programování

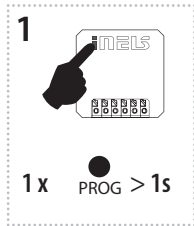

Press of programming button on actuator RFDEL-71B-SL for 1 second will activate actuator RFDEL-71B-SL into programming mode. LED is flashing in 1s interval.

Stiskem tlačítka Prog na prvku RFDEL-71B-SL na dobu 1 vteřiny se uvede prvek do programovacího režimu. LED bliká v intervalu 1 vteřiny.

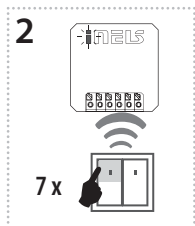

Seven presses of your selected button on the RF transmitter assigns the function ON/OFF (must be a lapse of 1s between individual presses).

Sedmi stisky Vámi zvoleného tlačítka na RF ovladači přiřadí funkci ON/OFF (mezi jednotlivými stisky musí být prodleva 1s).

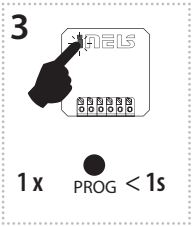

Press of programming button on actuator RFDEL-71B-SL shorter than 1 second will finish programming mode. The LED lights up according to the pre-set memory function.

Stiskem programovacího tlačítka na prvku RFDEL-71B-SL na dobu kratší než 1 vteřina se ukončí programovací režim. LED zasvítí dle nastavené paměťové funkce.

Function switch off / Funkce vypnout

Description of switch off / Popis funkce vypnout

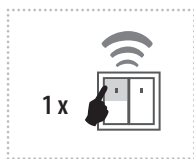

The dimmer output switches off by pressing the button.

Výstup stmívače stiskem tlačítka rozezne.

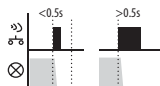

Programming / Programování

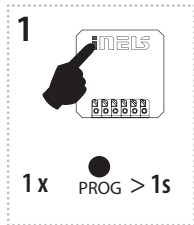

Press of programming button on actuator RFDEL-71B-SL for 1 second will activate actuator RFDEL-71B-SL into programming mode. LED is flashing in 1s interval.

Stiskem tlačítka Prog na prvku RFDEL-71B-SL na dobu 1 vteřiny se uvede prvek do programovacího režimu. LED bliká v intervalu 1 vteřiny.

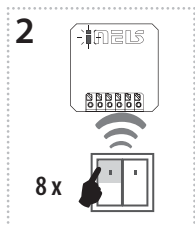

Eight presses of selected button on the RF transmitter assigns the function OFF (must be a lapse of 1s between individual presses).

Osmi stisky Vámi zvoleného tlačítka na RF ovladači přiřadí funkci OFF (mezi jednotlivými stisky musí být prodleva 1s).

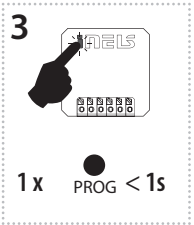

Press of programming button on actuator RFDEL-71B-SL shorter than 1 second will finish programming mode. The LED lights up according to the pre-set memory function.

Stiskem programovacího tlačítka na prvku RFDEL-71B-SL na dobu kratší než 1 vteřina se ukončí programovací režim. LED zasvítí dle nastavené paměťové funkce.

Delete actuator / Mazání prvku

Deleting one position of the transmitter / Mazání jedné pozice ovladače

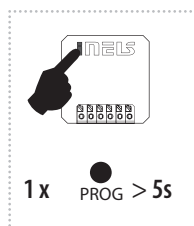

By pressing the programming button on the actuator for 5 seconds, deletion of one transmitter activates. LED flashes 4x in each 1s interval.

Pressing the required button on the transmitter deletes it from the actuator's memory. To confirm deletion, the LED will confirm with a flash long and the component returns to the operating mode.

Stiskem programovacího tlačítka na prvku RFDEL-71B-SL na dobu 5-ti vteřin se aktivuje mazání jednoho ovladače. LED 4x problikne ve vteřinovém intervalu. Stisk tlačítka na ovladači ho z paměti prvku vymaže. Pro potvrzení vymazání LED dlouze problikne a prvek se vrátí do provozního režimu.

Deleting the entire memory / Vymazání celé paměti

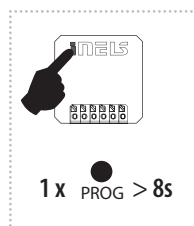

By pressing the programming button on the actuator for 8 seconds, deletion occurs of the actuator's entire memory. LED flashes 4x in each 1s interval.

The actuator goes into the programming mode, the LED flashes in 0.5s intervals (max. 4 min.).

You can return to the operating mode by pressing the Prog button for less than 1s. The LED lights up according to the pre-set memory function and the component returns to the operating mode.

Stiskem programovacího tlačítka na prvku RFDEL-71B-SL na dobu 8 vteřin se vymaže celá paměť prvku. LED 4x problikne ve vteřinovém intervalu. Prvek přejde do programovacího režimu, LED bliká v 0.5s intervalech (max. 4 min.). Návrat do provozního režimu provedete stiskem Prog tlačítka na dobu kratší než 1s. LED zasvítí dle nastavené paměťové funkce a prvek se vrátí do provozního režimu.



RFDEL-71B-SL

EN Universal dimmer (flush mounted)
CZ Univerzální stmívač (vestavný)



iNELS
RF Control

02-00/2022 Rev.0

Control with external button / Ovládání externím tlačítkem

The function for the external "wired" pushbutton can be assigned in the same way as for the wireless pushbutton, i.e. by pressing the programming pushbutton on the actor and respective number of control pushbutton pressings.

Funkce pro externí "drátové" tlačítko se přiřadí stejným způsobem jako pro tlačítko bezdrátové. To znamená stiskem programovacího tlačítka na aktoru a příslušným počtem stisků ovládacího tlačítka.

Additional information / Doplnující informace

Do not mix more types of light sources!
Do not try to use energy saving bulbs that are not labeled as dimmable!
Incorrect setting of the type of light source affects the extent and dimming (but no damage to the dimmer or load).
Incorrect setting of the type of load can cause overheating of dimmer.
Maximum number of light sources depends on their internal structure.

Nesprávné nastavení typu světelného zdroje ovlivní rozsah a průběh stmívání, nedojde k poškození stmívače ani zátěže.
Nesprávným nastavením typu zátěže může dojít k přehřívání prvku.
Nelze stmívat úsporné zářivky, které nejsou označeny jako stmívatelné!
Nepoužívejte více druhů světelných zdrojů!
Maximální počet stmívaných světelných zdrojů závisí na jejich vnitřní konstrukci.

Warning/ Varování

Instruction manual is designated for mounting and also for user of the device. It is always a part of its packing. Installation and connection can be carried out only by a person with adequate professional qualification upon understanding this instruction manual and functions of the device, and while observing all valid regulations. Trouble-free function of the device also depends on transportation, storing and handling. In case you notice any sign of damage, deformation, malfunction or missing part, do not install this device and return it to its seller. It is necessary to treat this product and its parts as electronic waste after its lifetime is terminated. Before starting installation, make sure that all wires, connected parts or terminals are de-energized. While mounting and servicing observe safety regulations, norms, directives and professional, and export regulations for working with electrical devices. Do not touch parts of the device that are energized – life threat. Due to transmissivity of RF signal, observe correct location of RF components in a building where the installation is taking place. RF Control is designated only for mounting in interiors. Devices are not designated for installation into exteriors and humid spaces. The must not be installed into metal switchboards and into plastic switchboards with metal door – transmissivity of RF signal is then impossible. RF Control is not recommended for pulleys etc. – radiofrequency signal can be shielded by an obstruction, interfered, battery of the transceiver can get flat etc. and thus disable remote control

Návod na použití je určen pro montáž a pro uživatele zařízení. Návod je vždy součástí balení. Instalaci a připojení mohou provádět pouze pracovníci s příslušnou odbornou kvalifikací, při dodržení všech platných předpisů, kteří se dokonale seznámili s tímto návodem a funkcí prvku. Bezproblémová funkce prvku je také závislá na předchozím způsobu transportu, skladování a zacházení. Pokud objevíte jakékoliv známky poškození, deformace, nefunkčnosti nebo chybějící díl tento prvek neinstalujte a reklamujte jej u prodejce. S prvkem či jeho částmi se musí po ukončení životnosti zacházet jako s elektronickým odpadem. Před zahájením instalace se ujistěte, že všechny vodiče, připojené díly či svorky jsou bez napětí. Při montáži a údržbě je nutné dodržovat bezpečnostní předpisy, normy, směrnice a odborná ustanovení pro práci s elektrickými zařízeními. Nedotýkejte se částí prvku, které jsou pod napětím – nebezpečí ohrožení života. Z důvodu propustnosti RF signálu dbejte na správné umístění RF prvků v budově, kde se bude instalace provádět. RF Control je určen pouze pro montáž do vnitřních prostor. Prvky nejsou určeny pro instalaci do venkovních a vlhkých prostor, nesmí být instalovány do kovových rozvaděčů a do plastových rozvaděčů s kovovými dveřmi – znemožní se tím propustnost radiofrekvenčního signálu. RF Control se nedoporučuje pro ovládání přístrojů zajišťujících životní funkce nebo pro ovládání rizikových zařízení jako jsou např. čerpadla, el. topidla bez termostatu, výtahy, kladkostroje ap. – radiofrekvenční přenos může být zastíněn překážkou, rušen, baterie vysílače může být vybita ap. a tím může být dálkové ovládání znemožněno.

ELKO EP declares that the RFSG type of equipment complies with Directives 2014/53/EU, 2011/65/EU, 2015/863/EU and 2014/35/EU. The full EU Declaration of Conformity is at: <https://www.elkoep.com/wireless-contact-converter-230v---rfs-1m>

Tímto ELKO EP, s.r.o. prohlašuje, že typ zařízení RFSG je v souladu se směrnicemi 2014/53/EU, 2011/65/EU, 2015/863/EU a 2014/35/EU. Úplné znění prohlášení o shodě je k dispozici na internetových stránkách: <https://www.elkoep.com/bezdratovy-prevodnik-kontaktu-230v---rfs-1m>

ELKO EP, s.r.o., Palackého 493, 769 01 Holešov, Vsetuly, Czech Republic
Tel.: +420 573 514 211, e-mail: elko@elkoep.com, www.elkoep.com

ELKO EP, s.r.o., Palackého 493, 769 01 Holešov, Vsetuly, Česká republika, Tel.: +420 573 514 211, e-mail: elko@elkoep.cz, www.elkoep.cz, IČ: 25508717, Společnost je zapsána u Krajského soudu v Brně | Oddíl C, Vložka 28724

Technical parameters / Technické parametry

Supply voltage:	Napájecí napětí:	230 V AC
Supply voltage frequency:	Frekvence napájecího napětí:	50-60 Hz
Apparent power:	Příkon zdánlivý:	5 VA / $\cos \varphi = 0.1$
Dissipated power:	Příkon ztrátový:	0.5 W
Supply voltage tolerance:	Tolerance napájecího napětí:	+10/-15 %
Connection:	Připojení:	4 - wire, with NEUTRAL / 4-vodičové, s "NULOU"
Output	Výstup	
Dimmed load:	Stmívaná zátěž:	R, L, C, LED, ESL
Contactless:	Bezkontaktní:	2 x MOSFET
Load capacity:*	Zatížitelnost:	max. 300 W*
Control	Ovládání	
Wireless:	Bezdrátové:	up to / až 25 kanály
Communication protocol:	Komunikační protokol:	RF102
Frequency:	Frekvence:	866-922 MHz
Repeater function:	Funkce repeater:	yes / ano
Range:	Dosah:	až 200 m
Manual control:	Manuální ovládání:	tlačítko PROG (ON/OFF)
External button / switch:	Externím tlačítkem / vypínačem:	yes / ano
Other data	Další údaje	
Operating temperature:	Pracovní teplota:	-15 až +45 °C
Working position:	Pracovní poloha:	any / libovolná
Mounting:	Upevnění:	free at lead-in wires / volně na přívodních vodičích
Protection:	Krytí:	IP40
Overvoltage category:	Kategorie přepětí:	III.
Contamination degree:	Stupeň znečištění:	2
Connection:	Připojení:	screwless terminals / bezšroubové svorky
Connecting conductor:	Průřez přípojovacích vodičů (mm ²)	0.2-1.5 mm ² solid/flexible
Dimensions:	Rozměr:	43 x 44 x 22 mm
Weight:	Hmotnost:	30 g
Related standards:	Související normy:	EN 60730, EN 63044, EN 300 220, EN 301 489

* loadability of power factor $\cos \varphi = 1$
Power factor of dimmable LED and ESL bulbs moves in following range: $\cos \varphi = 0.95$ to 0.4 .
Approximate value of maximal load is achieved by multiplication of loadability of dimmer and power factor connected to a light source.

* zatížitelnost pro účinník $\cos \varphi = 1$
Účinník stmívatelných LED a ESL žárovek se pohybuje v rozmezí: $\cos \varphi = 0.95$ až 0.4 .
Přibližnou hodnotu maximální zátěže získáte vynásobením zatížitelnosti stmívače a účinníku připojeného světelného zdroje.

Upozornění:
Při instalaci systému iNELS RF Control musí být dodržena minimální vzdálenost mezi jednotlivými prvky 1 cm.
Mezi jednotlivými prvky musí být rozestup minimálně 1s.